

**Jabra** GN

MANUALE PER  
L'UTENTE



# EVOLVE2 30 SE

Tecnologia per il tuo nuovo ritmo di vita

© 2023 GN Audio A/S. Tutti i diritti riservati. Jabra® è un marchio di fabbrica di GN Audio A/S.

---

Prodotto in Cina  
MODELLO: HSC141

---

La **Dichiarazione di conformità** è reperibile su  
[www.jabra.com/doc](http://www.jabra.com/doc)

1. Benvenuto .....	4
2. Panoramica su Jabra Evolve2 30 SE.....	5
2.1 Accessori in dotazione	
3. Connessione.....	6
3.1 Connessione a un computer	
3.2 Connessione ai dispositivi mobili	
4. Indossaggio .....	8
4.1 Stili di indossaggio	
4.2 Regolazione delle cuffie	
5. Che cosa indicano i LED .....	10
6. Utilizzo .....	11
6.1 Chiamate e musica	
6.2 Sidetone	
6.3 Guida vocale	
6.4 Gestione di più chiamate	
7. Software e firmware .....	16
7.1 Jabra Direct	
7.2 Aggiornamento del firmware	
8. Supporto.....	17
8.1 Domande frequenti	
8.2 Cura delle cuffie	

# 1. Benvenuto

Grazie per aver scelto Jabra Evolve2 30 SE.  
Ci auguriamo che tu ne sia soddisfatto!

## **Funzioni di Jabra Evolve2 30 SE**

- Tecnologia di chiamata a due microfoni
- Progettato per una comodità lunga tutto il giorno
- Spia di occupato integrata
- Altoparlante da 28 mm per un audio eccezionale

## 2. Panoramica su Jabra Evolve2 30 SE



\*necessita della variante delle cuffie per Microsoft Teams

\*\*Non disponibile su tutte le varianti di cuffie con microfono

### 2.1 Accessori in dotazione

---

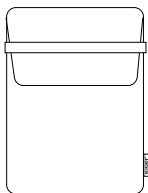

Custodia per il trasporto

# 3. Connessione

## 3.1 Connessione a un computer

---

Collega Jabra Evolve2 30 SE alla porta USB-A o USB-C sul tuo computer, a seconda della variante USB delle cuffie.

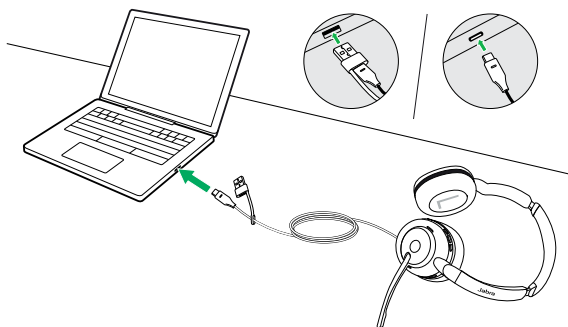

## 3.2 Connessione ai dispositivi mobili

---

Collega le cuffie Jabra Evolve2 30 SE a una porta USB-C sul tuo dispositivo mobile. Non tutti i dispositivi o le app USB-C supportano una connessione audio verso Jabra Evolve2 30 SE.

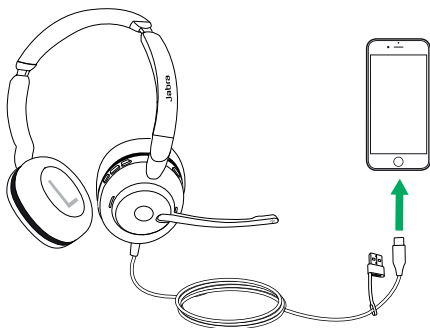

# 4. Indossaggio

## 4.1 Stili di indossaggio

---

### Variante mono

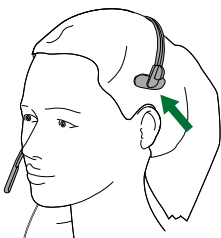

### Variante stereo



## 4.2 Regolazione delle cuffie

---

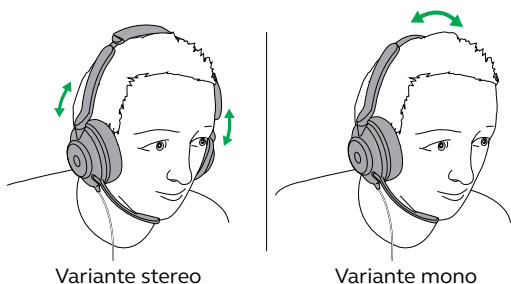

Mentre indossi le cuffie, regola l'archetto in modo che si adatti comodamente alla tua testa.

Quando utilizzi il microfono, questo deve essere posizionato vicino alla bocca.

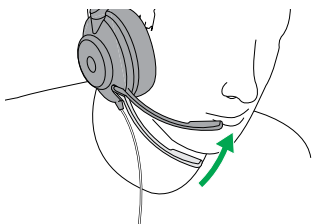

## 5. Che cosa indicano i LED

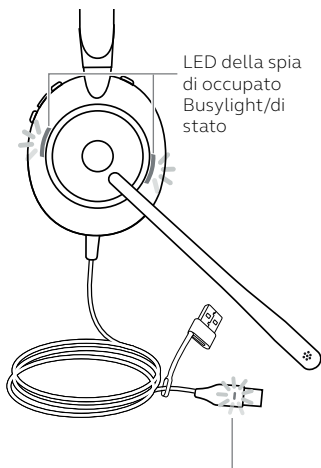

LED della spia di occupato Busylight/di stato

LED DELLA SPIA DI OCCUPATO BUSYLIGHT/DI STATO

- Spia di occupato Busylight
- Chiamata in arrivo
- Collegato al computer e accesso effettuato a Microsoft Teams\*
- Le cuffie stanno cercando di connettersi a Microsoft Teams. Timeout dopo dieci secondi\*
- Notifica di Microsoft Teams\*

LED DI STATO DEL SILENZIOSO\*\*

- Microfono delle cuffie silenziato

\*necessita della variante delle cuffie per Microsoft Teams

\*\*Non disponibile su tutte le varianti di cuffie con microfono

## 6. Utilizzo



\*necessita della variante delle cuffie per Microsoft Teams

## 6.1 Chiamate e musica

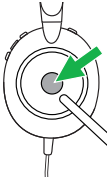
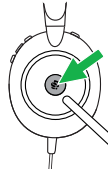
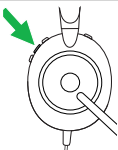
Destra	Chiamate e musica	
	Rispondere alla chiamata	Premi il tasto <b>Multifunzione</b>
	Terminare una chiamata	Premi il tasto <b>Multifunzione</b>
	Rifutare una chiamata	Premi due volte il tasto <b>Multifunzione</b>
	Portare Microsoft Teams in primo piano sul computer	Premi il tasto <b>Microsoft Teams*</b> (se è stato effettuato l'accesso a Microsoft Teams)
	Partecipare a una riunione Microsoft Teams attiva	Premi il tasto <b>Microsoft Teams*</b> (se è stato effettuato l'accesso a Microsoft Teams)
	Visualizzare le chiamate perse e i messaggi della segreteria telefonica di Microsoft Teams	Premi il tasto <b>Microsoft Teams*</b> (se è stato effettuato l'accesso a Microsoft Teams)
	Riprodurre/ Mettere in pausa la musica	Premi il tasto <b>Riproduci/ Metti in pausa la musica</b>

\*necessita della variante delle cuffie per Microsoft Teams

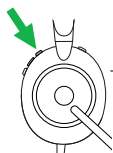

Alzare il volume    Premi il tasto **Volume su**

Traccia successiva

Tieni premuto per un secondo il tasto **Volume su**

Abbassare il volume

Premi il tasto **Volume giù**

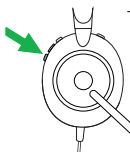

Riavviare la traccia

Tieni premuto per un secondo il tasto **Volume giù** per riavviare la traccia corrente.

Tieni premuto per due volte per riprodurre la traccia precedente.

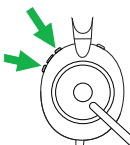

Attivazione/  
Disattivazione  
della spia  
di occupato  
Busylight

Premi contemporaneamente i tasti **Volume su** e **Volume giù**

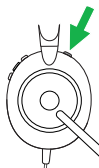

Silenziare/  
Riattivare il  
microfono

Premi il tasto **Silenzioso** quando c'è una chiamata in corso.

## 6.2 Sidetone

---

Sidetone ti permette di ascoltare meglio la tua voce quando sei impegnato in una chiamata.

Le impostazioni di Sidetone possono essere configurate utilizzando Jabra Direct.

## 6.3 Guida vocale

---

La guida vocale consiste in annunci vocali che hanno lo scopo di guidarti nella configurazione o fornirti aggiornamenti sullo stato delle cuffie (ad esempio, lo stato del silenzioso).

Destra	Guida vocale
	<p>Attiva/Disattiva la guida vocale</p> <p>Tieni premuto per cinque secondi il tasto <b>Silenzioso</b> e il tasto <b>Volume su</b> fino a quando non senti un annuncio</p>

Altrimenti, utilizza Jabra Direct per attivare o disattivare la guida vocale.

## 6.4 Gestione di più chiamate

Le cuffie possono accettare e gestire più chiamate contemporaneamente.

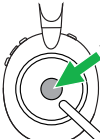
Destra	Gestione di più chiamate	
	Terminare la chiamata in corso e rispondere alla chiamata in arrivo	Premi il tasto <b>Multifunzione</b>
	Mettere in attesa la chiamata corrente e rispondere alla chiamata in arrivo	Tieni premuto per due secondi il tasto <b>Multifunzione</b>
	Passa dalla chiamata attiva a quella in attesa	Tieni premuto per due secondi il tasto <b>Multifunzione</b>
	Attivare Cortana	Tieni premuto per due secondi il tasto <b>Microsoft Teams*</b>
	Rifiutare una chiamata in arrivo durante una chiamata	Premi due volte il tasto <b>Multifunzione</b>

\*necessita della variante delle cuffie per Microsoft Teams

# 7. Software e firmware

## 7.1 Jabra Direct

---

Jabra Direct è un software per computer progettato per il supporto, la gestione e l'abilitazione di funzionalità ottimali sui dispositivi Jabra.

Per scaricare gratuitamente la versione più recente, visita il sito [jabra.com/direct](https://jabra.com/direct)

## 7.2 Aggiornamento del firmware

---

Gli aggiornamenti del firmware migliorano le prestazioni oppure aggiungono nuove funzionalità ai dispositivi Jabra.

1. Connetti Jabra Evolve2 30 SE a un computer.
2. Usa Jabra Direct per ottenere gli aggiornamenti del firmware più recenti.

# 8. Supporto

## 8.1 Domande frequenti

---

Visualizza le domande frequenti su [Jabra.com/help/evolve2-30se](https://Jabra.com/help/evolve2-30se).

## 8.2 Cura delle cuffie

---

- Conserva sempre le cuffie nell'apposita custodia.
- Non conservarle in luoghi con temperature troppo alte o troppo basse (al di sopra di 55°C e al di sotto di -5°C).
- Non esporre le cuffie alla pioggia o ad altri liquidi.