

Jabra GN

INSTRUKCJA
OBŚŁUGI



PERFORM 75

Technologia dla życia w każdym rytmie

© 2024 GN Audio A/S. Wszystkie prawa zastrzeżone. Jabra® jest znakiem towarowym GN Audio A/S. Znak słowny i logo Bluetooth® są zarejestrowanymi znakami towarowymi należącymi do firmy Bluetooth SIG Inc. i ich wykorzystywanie przez firmę GN Audio A/S podlega licencji.

Wyprodukowano w Wietnamie
MODEL: OTE990



Deklaracja zgodności jest dostępna na stronie internetowej
www.jabra.com/doc

1. Witamy.....	5
2. Omówienie	6
2.1 Dołączone akcesoria	
2.2 Opcjonalne akcesoria	
2.3 Pierwsze użycie	
3. Sposób noszenia.....	9
3.1 Montaż i demontaż zestawu słuchawkowego w zależności od sposobu noszenia	
3.2 Wymiana poduszek słuchawek	
4. Etykiety	12
4.1 Oznacz zestaw słuchawkowy i baterię	
4.2 Etykieta pałąka nagłownego	
5. Ładowanie	14
5.1 Ładowanie za pomocą przewodu USB	
5.2 Ładuj za pomocą stacji ładującej	
6. Podłączanie.....	16
6.1 Włączanie zasilania	
6.2 Wyłączanie zasilania	
6.3 Parowanie z urządzeniem Bluetooth	
6.4 Połącz się z urządzeniem Bluetooth za pomocą NFC	
6.5 Sparuj ze skanerem kodów QR	

7. Użytkowanie	20
7.1 Połączenia	
7.2 Przycisk Programowalny	
7.3 Obsługa wielu połączeń	
7.4 Obsługa głosowa	
7.5 Zresetuj zestaw słuchawkowy	
8. Jabra Direct.....	25
8.1 Aktualizacja oprogramowania sprzętowego	
9. Pomoc	26
9.1 Często zadawane pytania (FAQ)	
9.2 Konserwacja zestawu słuchawkowego	
9.3 Jak utrzymywać zestaw słuchawkowy w czystości	

1. Witamy

Dziękujemy za wybór urządzenia Jabra Perform 75. Mamy nadzieję, że korzystanie z niego będzie przyjemnością.

CECHY PRODUKTU Jabra Perform 75:

- **Wytrzymały, lekki, gotowy na każdą zmianę**, do użytku przez cały dzień, nawet w trudnych warunkach
- **Mikrofon z funkcją redukcji hałasu na poziomie 99%** i krystalicznie czysty dźwięk zapewniają bezproblemową komunikację
- **Push-to-Talk** umożliwia natychmiastową komunikację ze współpracownikami
- **Łatwa konfiguracja** i intuicyjność obsługi w trwałej i łatwej w utrzymaniu czystości konstrukcji
- **Do 20 godzin rozmów** i zasięg łączności bezprzewodowej do 100 m

2. Omówienie

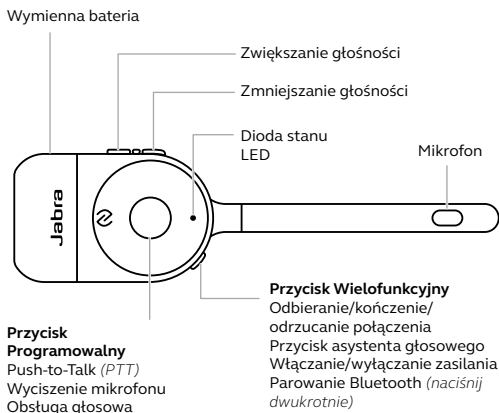

2.1 Dołączone akcesoria

Poduszki słuchawek



Skóropodobny materiał



Pianka

Przewód USB

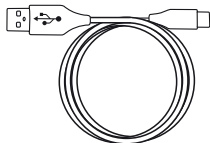

2.2 Opcjonalne akcesoria

Opcjonalne akcesoria są dostępne na stronie internetowej jabra.com/accessories

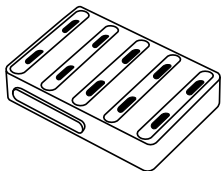

Jabra Perform 75
Stacja ładowania na
10 zestawów
słuchawkowych

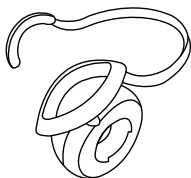

Jabra Perform 75
noszenie na pałąku
naszyjnym

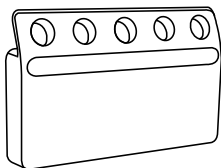

Jabra Perform 75
organizer

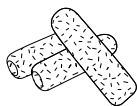

Jabra Perform 75
końcówka piankowa
mikrofonu

2.3 Pierwsze użycie

Przy pierwszym użyciu akumulatora należy go aktywować poprzez włożenie do stacji ładującej lub podłączenie do zestawu słuchawkowego i podłączenie zestawu słuchawkowego do źródła zasilania. Zestaw słuchawkowy nie będzie działać, dopóki nie zostanie do niego podłączona aktywowana bateria.

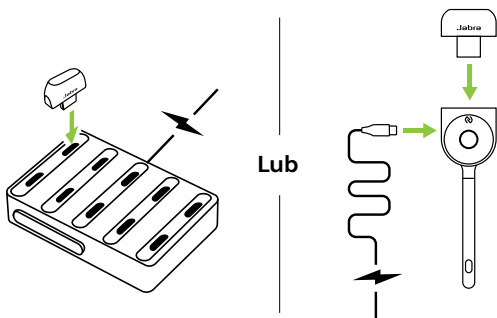

UWAGA DOTYCZĄCA BEZPIECZEŃSTWA:

Czujnik baterii w zestawie słuchawkowym może być używany do wykrywania obecności użytkownika.

3. Sposób noszenia

Dopasuj pałąk nagłowny, aby wygodnie przylegał do głowy. Nakładka powinna znajdować się tuż nad uchem.

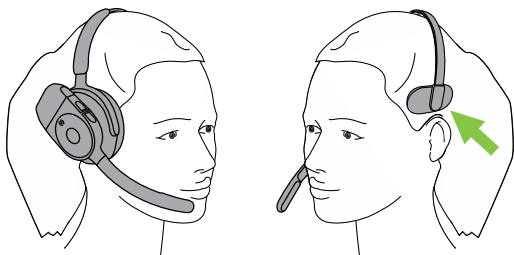

Zestaw słuchawkowy można nosić z mikrofonem po lewej lub prawej stronie. Mikrofon należy ustawić blisko ust. Ramię wysięgnika można ostrożnie wygiąć w celu lepszego pozycjonowania.

UWAGA DOTYCZĄCA BEZPIECZEŃSTWA:

Mikrofony mogą być potencjalnie wykorzystywane do nagrywania prywatnych rozmów.

3.1 Montaż i demontaż zestawu słuchawkowego w zależności od sposobu noszenia

Zestaw słuchawkowy został zaprojektowany tak, aby można go było łatwo zakładać i zdejmować z pałąka nagłownego lub naszyjnego, jak pokazano na ilustracji.

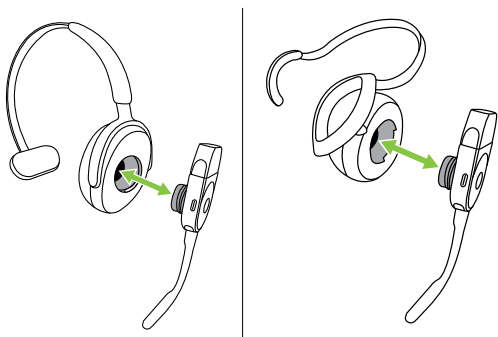

3.2 Wymiana poduszek słuchawek

Zestaw słuchawkowy zawiera poduszkę z pianki i imitacji skóry. Poduszka z imitacji skóry zapewnia lepszą izolację od dźwięków zewnętrznych. Poduszka z pianki jest bardziej oddychająca i lepiej nadaje się do cieplejszych środowisk.

Zdejmij poduszkę
słuchawki

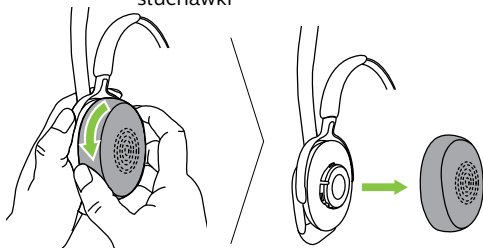

Ponownie załóż
poduszkę słuchawki

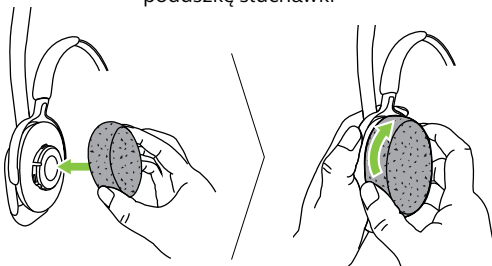

4. Etykiety

Zestaw słuchawkowy jest dostarczany z wstępnie przymocowanymi i dodatkowymi etykietami samoprzylepnymi oraz przezroczystymi osłonami na etykiety. Etykiety mogą służyć do identyfikacji lub do udzielania informacji.

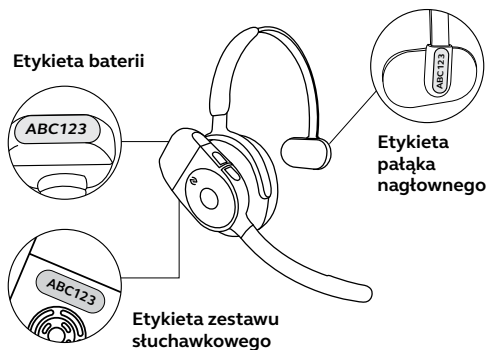

Dodatkowe etykiety baterii i zestawu słuchawkowego

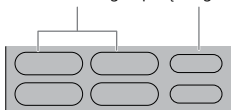

Dodatkowe etykiety na pałąk nagłowny

Przezroczyste osłony etykiet (Etykiety baterii i zestawu słuchawkowego)

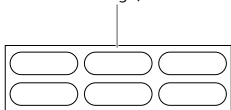

4.1 Oznacz zestaw słuchawkowy i baterię

Etykiety zestawu słuchawkowego i baterii są dostarczane z przezroczystymi osłonami etykiet, które można umieścić na etykietach w celu ochrony. Najpierw wpisz unikalny identyfikator na wstępnie dołączonej etykietce na zestawie słuchawkowym lub baterii, a następnie odklej przezroczystą osłonę etykiety i przymocuj ją do etykiety. W razie potrzeby dostępne są dodatkowe etykiety i osłony na etykiety.



4.2 Etykieta pałąka nagłownego

Etykiety pałąka nagłownego są mniejsze niż etykiety zestawu słuchawkowego i baterii i nie zawierają przezroczystej osłony etykiety. Po prostu wpisz unikalny identyfikator na dołączonej etykietce na pałąku nagłownym. W razie potrzeby dostępne są dodatkowe etykiety.

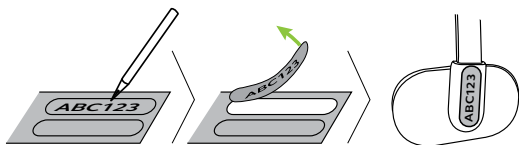

5. Ładowanie

5.1 Ładowanie za pomocą przewodu USB

Aby naładować zestaw słuchawkowy, podłącz przewód ładujący USB do portu ładowania USB-C zestawu słuchawkowego. Pełne naładowanie baterii może potrwać do 180 minut.

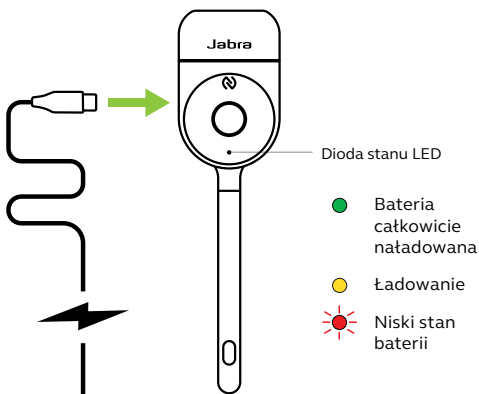

Podczas ładowania wskaźnik LED wyświetla stan ładowania. Kolor żółty oznacza, że zestaw słuchawkowy jest ładowany. Kolor zielony oznacza, że zestaw słuchawkowy jest w pełni naładowany. Zielona dioda LED będzie świecić do momentu odłączenia przewodu ładującego.

5.2 Ładuj za pomocą stacji ładującej

Aby naładować baterię za pomocą stacji ładującej, odłącz ją od zestawu słuchawkowego i włóż do pustej wnęki stacji ładującej. Pełne naładowanie baterii może potrwać do 180 minut.

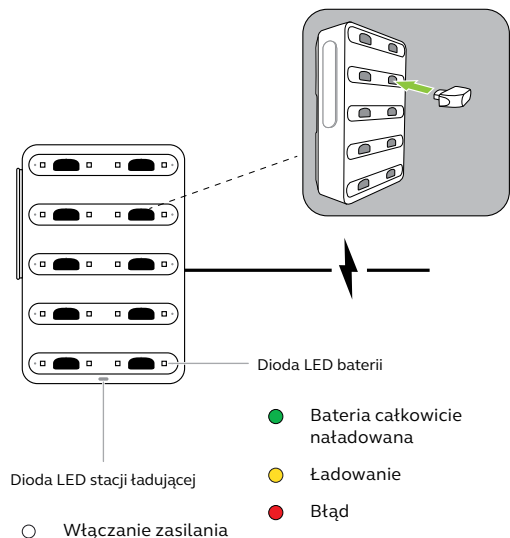

6. Podłączanie

6.1 Włączanie zasilania

Włóż baterię lub naciśnij przycisk **Wielofunkcyjny** (Multi-function). Dioda LED zacznie migać na zielono i usłyszysz komunikat „On” (Włączono).

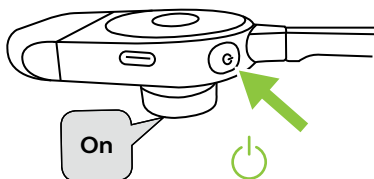

6.2 Wyłączanie zasilania

Naciśnij i przytrzymaj przycisk **Wielofunkcyjny** (Multi-function) przez 6 sekund, aż dioda LED zacznie migać na czerwono i usłyszysz komunikat „Off” (Wyłączono).

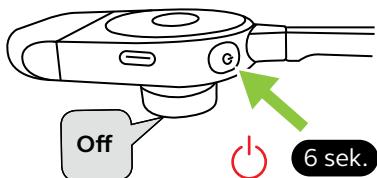

6.3 Parowanie z urządzeniem Bluetooth

1. Sprawdź, czy zestaw słuchawkowy jest włączony.
2. Dwukrotnie naciśnij przycisk **Wielofunkcyjny** (Multi-function). Zestaw słuchawkowy ogłosi „pairing” (parowanie), a dioda LED zacznie migać na czerwono i niebiesko. Zestaw słuchawkowy jest teraz gotowy do sparowania.
3. Przejdź do menu Bluetooth w urządzeniu Bluetooth i wybierz urządzenie **Jabra Perform 75** na liście dostępnych urządzeń.

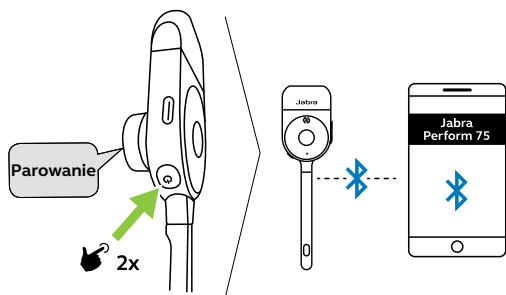

UWAGA DOTYCZĄCA BEZPIECZEŃSTWA:

Zestaw słuchawkowy wykorzystuje bezpieczne połączenie Bluetooth z kluczem szyfrującym o rozmiarze 128 bitów. Jeśli Twoje urządzenie Bluetooth nie obsługuje bezpiecznych połączeń, nie będzie w stanie sparować lub połączyć się z zestawem słuchawkowym.

6.4 Połącz się z urządzeniem Bluetooth za pomocą NFC

1. Upewnij się, że funkcja NFC jest włączona na Twoim urządzeniu.
2. Przyłóż strefę NFC urządzenia Bluetooth do strefy NFC zestawu słuchawkowego. Zestaw słuchawkowy włączy się, a urządzenie Bluetooth potwierdzi połączenie.
3. Wybierz „tak” lub „paruj”, aby zakończyć proces parowania.

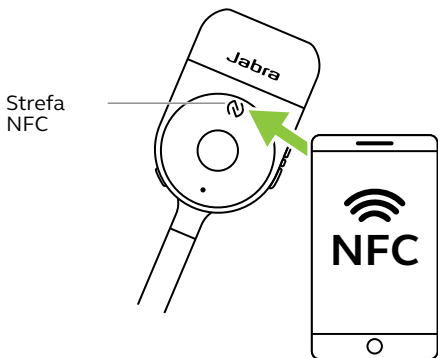

Nie wszystkie telefony obsługują parowanie przy pomocy technologii NFC.

UWAGA DOTYCZĄCA BEZPIECZEŃSTWA:

Czujnik NFC w zestawie słuchawkowym może być używany do wykrywania obecności użytkownika.

6.5 Sparuj ze skanerem kodów QR

Zestaw słuchawkowy można sparować z urządzeniem za pomocą aplikacji do skanowania kodów QR innej firmy i zeskanowania kodu QR na zestawie słuchawkowym. Aby uzyskać więcej informacji, zapoznaj się z instrukcjami parowania w aplikacji do skanowania kodów QR innej firmy.

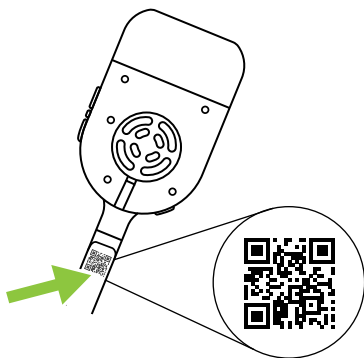

7. Użytkowanie

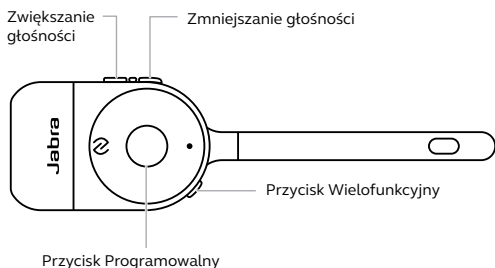

7.1 Połączenia

Funkcje przycisków



Odbieranie połączenia

Naciśnij przycisk **Wielofunkcyjny** (Multi-function) albo powiedz „Answer” (Odbierz).

Kończenie połączenia

Naciśnij przycisk **Wielofunkcyjny** (Multi-function)

Odrzucanie połączenia

Naciśnij i przytrzymaj (przez 2 sekundy) przycisk **Wielofunkcyjny** (Multi-function) lub powiedz „Ignore” (Ignoruj)

Włączanie asystenta głosowego (np. Siri, Google Assistant)

Naciśnij i przytrzymaj (2 sekundy) przycisk **Wielofunkcyjny** (Multi-function)

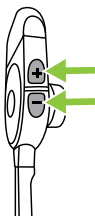

Regulacja głośności

Naciśnij przycisk **Zwiększania głośności** (Volume up) lub **Zmniejszania głośności** (Volume down), kiedy słuchasz muzyki lub prowadzisz rozmowę.

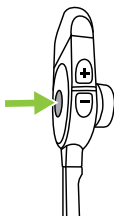

Wyciszenie/
włączanie
mikrofonu

Naciśnij przycisk **Programowalny** (Customizable), gdy prowadzisz rozmowę. W trybie obsługi głosowej lub wyciszenia mikrofonu.



Wyciszenie
i wyłączenie
wyciszenia
mikrofonu i głośnika
podczas rozmowy

Obróć mikrofon w górę podczas połączenia, aby wyciszyć mikrofon i głośnik.*
Obróć mikrofon w dół, aby wyłączyć wyciszenie.

UWAGA DOTYCZĄCA BEZPIECZEŃSTWA:

Czujnik na wysięgniku może być używany do wykrywania obecności użytkownika.

**Wyciszenie mikrofonu i głośnika można skonfigurować w aplikacji Jabra Direct.*

7.2 Przycisk Programowalny

Domyślnie przycisk Programowalny powoduje włączenie obsługi głosowej, gdy użytkownik nie prowadzi rozmowy, lub wyciszenie mikrofonu podczas rozmowy. Przycisk ten można jednak skonfigurować do obsługi innych funkcji, takich jak Push-to-Talk (PTT), stan baterii oraz odbieranie/kończenie połączeń.

Aby ponownie skonfigurować przycisk Programowalny, pobierz i użyj aplikacji Jabra Direct na komputerze.

7.3 Obsługa wielu połączeń

Zestaw słuchawkowy może odbierać i obsługiwać wiele połączeń jednocześnie.

Obsługa wielu połączeń



Zakończenie bieżącego połączenia i odbieranie połączenia przychodzącego

Naciśnij przycisk **Wielofunkcyjny** (Multi-function), aby zakończyć bieżące połączenie. Następnie naciśnij przycisk **Wielofunkcyjny** (Multi-function), aby odebrać połączenie przychodzące

Wstrzymanie bieżącego połączenia i odebranie połączenia przychodzącego

Dwukrotnie naciśnij przycisk **Wielofunkcyjny** (Multi-function)

Odrzucenie połączenia przychodzącego podczas prowadzenia rozmowy

Naciśnij i przytrzymaj (2 sekundy) przycisk **Wielofunkcyjny** (Multi-function)

7.4 Obsługa głosowa

Urządzenie rozpoznaje polecenia głosowe w języku angielskim, umożliwiając obsługę połączeń przychodzących bez dotykania zestawu słuchawkowego.

Naciśnij przycisk **Programowalny** (gdy nie prowadzisz rozmowy), aby uruchomić obsługę głosową. Aby wyświetlić listę wszystkich dostępnych poleceń, powiedz: „List Commands” (Lista poleceń)

Lista poleceń głosowych:

- „**Answer**” (Odbierz) – odebranie połączenia przychodzącego
- „**Ignore**” (Ignoruj) – odrzucenie połączenie przychodzącego i skierowanie go do poczty głosowej (jeśli jest dostępna)
- „**Pairing**” (Parowanie) – przełącza zestaw słuchawkowy w tryb parowania
- „**Connection Status**” (Stan połączenia) – sprawdzenie, czy zestaw słuchawkowy jest połączony z urządzeniem
- „**Battery Status**” (Stan baterii) – informuje o poziomie naładowania baterii zestawu słuchawkowego
- „**Cancel**” (Anuluj) – anulowanie obsługi głosowej

7.5 Zresetuj zestaw słuchawkowy

Zresetowanie zestawu słuchawkowego powoduje usunięcie listy sparowanych urządzeń i wszystkich ustawień.

1. Sprawdź, czy zestaw słuchawkowy jest włączony.
2. Naciśnij i przytrzymaj (przez 6 sekund) przyciski **Zmniejszenie głośności** (Volume down) i **Programowalny** (Customizable), aż dioda LED zacznie migać w purpurowym kolorze, a w zestawie słuchawkowym zostanie odtworzony sygnał potwierdzenia.
3. Zestaw słuchawkowy automatycznie uruchomi się ponownie.



Po zresetowaniu musisz ponownie sparować zestaw słuchawkowy z urządzeniem Bluetooth. Musisz także wyczyścić poprzednie parowanie z tym zestawem słuchawkowym na urządzeniu Bluetooth.

8. Jabra Direct

Jabra Direct to aplikacja komputerowa opracowana do obsługi, optymalizacji ustawień oraz zarządzania urządzeniami Jabra.

Pobierz najnowszą bezpłatną wersję ze strony
jabra.com/direct

8.1 Aktualizacja oprogramowania sprzętowego

Aktualizacje oprogramowania sprzętowego poprawiają wydajność lub dodają nowe funkcje do urządzeń Jabra.

Przed pierwszym użyciem zestawu słuchawkowego zalecamy aktualizację oprogramowania sprzętowego do najnowszej wersji. Możesz zaktualizować oprogramowanie zestawu słuchawkowego za pomocą Jabra Direct na swoim komputerze.

9. Pomoc

9.1 Często zadawane pytania (FAQ)

Zobacz często zadawane pytania na jabra.com/help/perform75

9.2 Konserwacja zestawu słuchawkowego

- Aby zapobiec zmniejszeniu trwałości i pojemności baterii, nie należy przechowywać zestawu słuchawkowego w zimnym lub gorącym otoczeniu, przykładowo w zamkniętym samochodzie latem albo zimą.
- NIE używaj chusteczek alkoholowych na nausznikach ani na żadnych materiałach tekstylnych lub piankowych.
- Po wystawieniu urządzenia na działanie wody należy pozostawić zestaw słuchawkowy do wyschnięcia. Całkowite wyschnięcie zestawu słuchawkowego może zająć do 1 godziny.
- Nie należy przechowywać zestawu słuchawkowego przez dłuższy czas bez ładowania (maks. trzy miesiące).
- Zestaw słuchawkowy wykorzystuje standardowe napięcie USB 5 V +/- 0,25 V. Nie zalecamy ładowania zestawu słuchawkowego przy użyciu zasilaczy o wyższym napięciu.

9.3 Jak utrzymać zestaw słuchawkowy w czystości

1. Wyczyść zestaw słuchawkowy przy pomocy zwykłego płynu do mycia naczyń, upewniając się, że nadmiar płynu został usunięty. Stosuj wyłącznie wodę z mydłem. Nie używaj silnych środków czyszczących.
2. Delikatnie wytrzyj zestaw słuchawkowy wilgotną ściereczką, upewniając się, że na powierzchni zestawu słuchawkowego nie pozostały mydliny.
3. Pozwól urządzeniu doschnąć przez przynajmniej minutę.
4. Oczyszcz zestaw słuchawkowy ściereczką nawilżoną czystą wodą.
5. Pozwól, aby urządzenie wyschło.